

男子団体戦(BT) 【予選リーグ】

A

	a	b	c	勝 数	勝 点	順 位	勝 得 ゲ ム 点	失 点
	総社東 (岡山)	出雲第二 (島根)	箕蚊屋 (鳥取)					
a	—	1 1 - 2 ×	3 1 - 2 ×	0	2	3	5	1
b	2 - 1 ○	—	2 1 - 2 ×	1	3	2	7	16
c	2 - 1 ○	2 - 1 ○	—	2	4	1	8	49

- (c) 米子市日吉津村中学校組合立箕蚊屋中学校 (鳥取)
- (a) 総社市立総社東中学校 (岡山)
- (b) 出雲市立第二中学校 (島根)

C

	a	b	c	勝 数	勝 点	順 位	勝 得 ゲ ム 点	失 点
	倉敷第一 (岡山)	鳥取東 (鳥取)	斐川西 (島根)					
a	—	1 3 - 0 ○	3 3 - 0 ○	2	6	1	12	131
b	0 - 3 ×	—	2 0 - 3 ×	0	0	3	1	125
c	0 - 3 ×	3 - 0 ○	—	1	3	2	6	6

- (a) 倉敷市立倉敷第一中学校 (岡山)
- (c) 出雲市立斐川西中学校 (島根)
- (b) 鳥取市立東中学校 (鳥取)

B

	a	b	c	勝 数	勝 点	順 位	勝 得 ゲ ム 点	失 点
	五日市南 (広島)	松徳学院 (島根)	柳井 (山口)					
a	—	1 0 - 3 ×	3 1 - 2 ×	0	1	3	2	2
b	3 - 0 ○	—	2 2 - 1 ○	2	5	1	10	63
c	2 - 1 ○	1 - 2 ×	—	1	3	2	6	1

- (b) 松徳学院中学校 (島根)
- (a) 広島市立五日市南中学校 (広島)
- (c) 柳井市立柳井中学校 (山口)

D

	a	b	c	勝 数	勝 点	順 位	勝 得 ゲ ム 点	失 点
	亀崎 (広島)	末武 (山口)	八雲 (島根)					
a	—	1 1 - 2 ×	3 2 - 1 ○	1	3	2	6	18
b	2 - 1 ○	—	2 3 - 0 ○	2	5	1	10	84
c	1 - 2 ×	0 - 3 ×	—	0	1	3	2	102

- (a) 広島市立亀崎中学校 (広島)
- (b) 下松市立末武中学校 (山口)
- (c) 松江市立八雲中学校 (島根)

【決勝トーナメント】

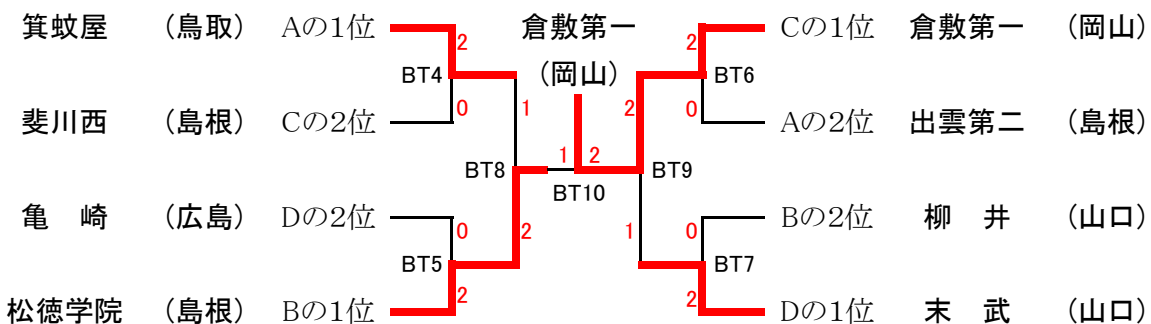

女子団体戦(GT)

【予選リーグ】

A

	a	b	c	勝 数	勝 点	順 位	勝 得 ゲ ム 点	失 点
	鳥取東 (鳥取)	宇品 (広島)	松江第一 (島根)					
a	鳥取東 (鳥取)	1 2 - 1 ○	3 2 - 1 ○	2	4	1	9	80
b	宇品 (広島)	1 - 2 x	2 1 - 2 x	0	2	3	6	-27
c	松江第一 (島根)	1 - 2 x	2 - 1 ○	1	3	2	6	-76

(a) 鳥取市立東中学校 (鳥取)

(b) 広島市立宇品中学校 (広島)

(c) 松江市立第一中学校 (島根)

C

	a	b	c	勝 数	勝 点	順 位	勝 得 ゲ ム 点	失 点
	出雲第二 (島根)	箕蚊屋 (鳥取)	亀崎 (広島)					
a	出雲第二 (島根)	1 3 - 0 ○	3 1 - 2 x	1	4	2	9	37
b	箕蚊屋 (鳥取)	0 - 3 x	2 1 - 2 x	0	1	3	2	-83
c	亀崎 (広島)	2 - 1 ○	2 - 1 ○	2	4	1	9	46

(c) 広島市立亀崎中学校 (広島)

(a) 出雲市立第二中学校 (島根)

(b) 米子市日吉津村中学校組合 (鳥取)

B

	a	b	c	勝 数	勝 点	順 位	勝 得 ゲ ム 点	失 点
	東陽 (岡山)	柳井 (山口)	松徳学院 (島根)					
a	東陽 (岡山)	1 0 - 3 x	3 1 - 2 x	0	1	3	2	2
b	柳井 (山口)	3 - 0 ○	2 3 - 0 ○	2	6	1	12	107
c	松徳学院 (島根)	2 - 1 ○	0 - 3 x	1	2	2	5	-13

(c) 松徳学院中学校 (島根)

(b) 柳井市立柳井中学校 (山口)

(a) 倉敷市立東陽中学校 (岡山)

D

	a	b	c	勝 数	勝 点	順 位	勝 得 ゲ ム 点	失 点
	大東 (島根)	倉敷第一 (岡山)	末武 (山口)					
a	大東 (島根)	1 0 - 3 x	3 0 - 3 x	0	0	3	0	-148
b	倉敷第一 (岡山)	3 - 0 ○	2 2 - 1 ○	2	5	1	11	103
c	末武 (山口)	3 - 0 ○	1 - 2 x	1	4	2	8	45

(b) 倉敷市立倉敷第一中学校 (岡山)

(c) 下松市立末武中学校 (山口)

(a) 雲南市立大東中学校 (島根)

【決勝トーナメント】

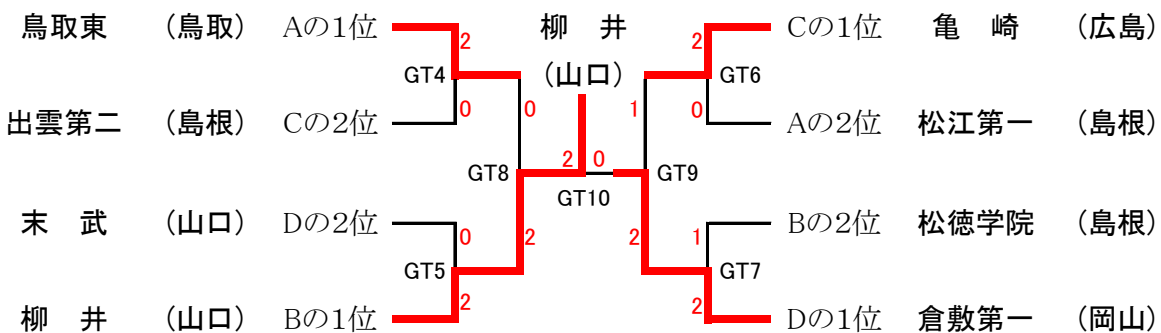

男子シングルス (BS)

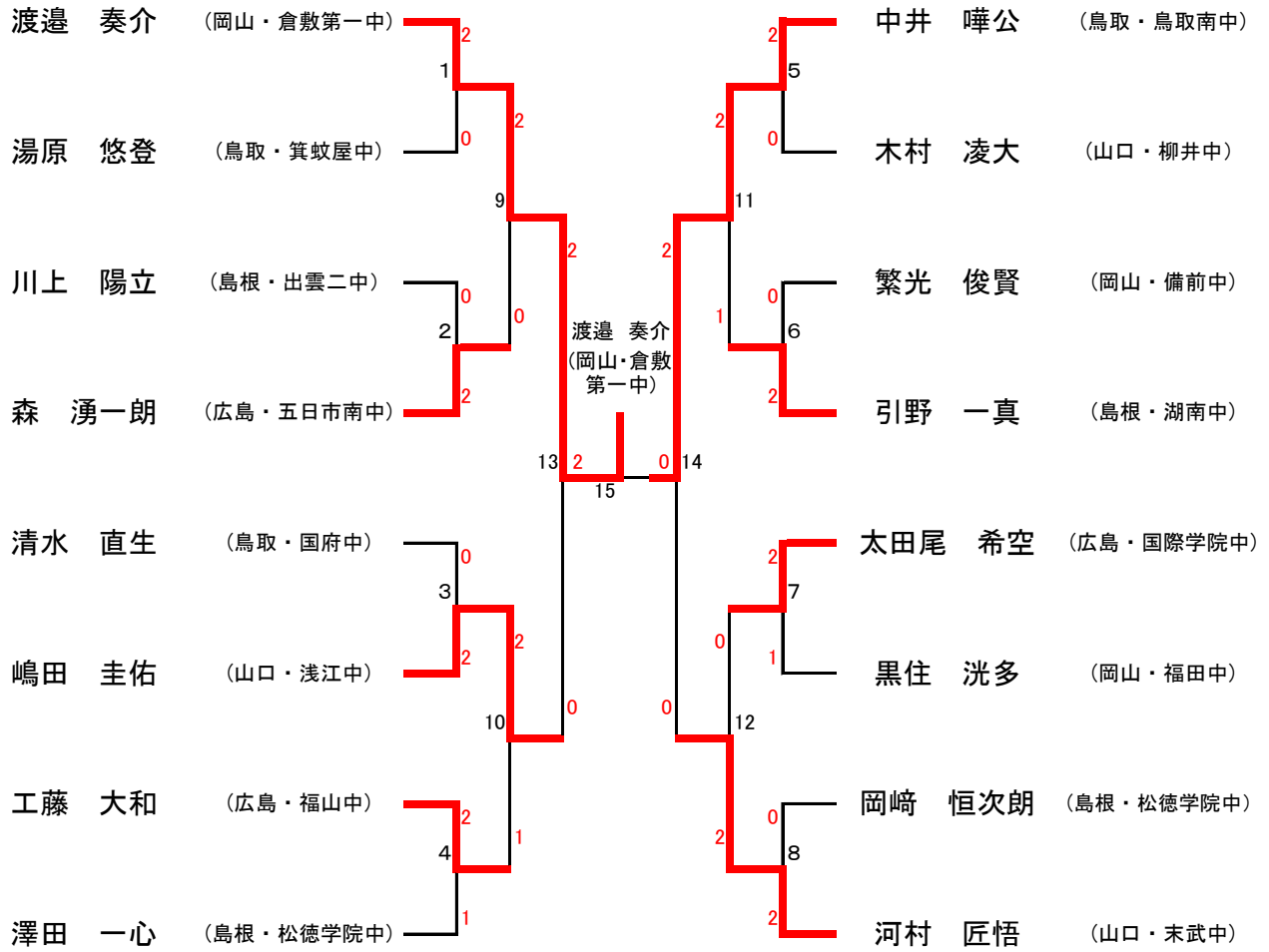

代表決定戦

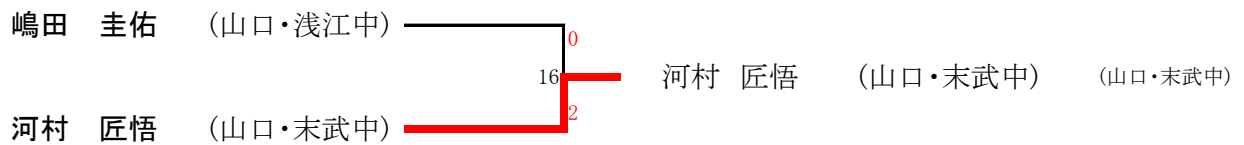

女子シングルス (GS)

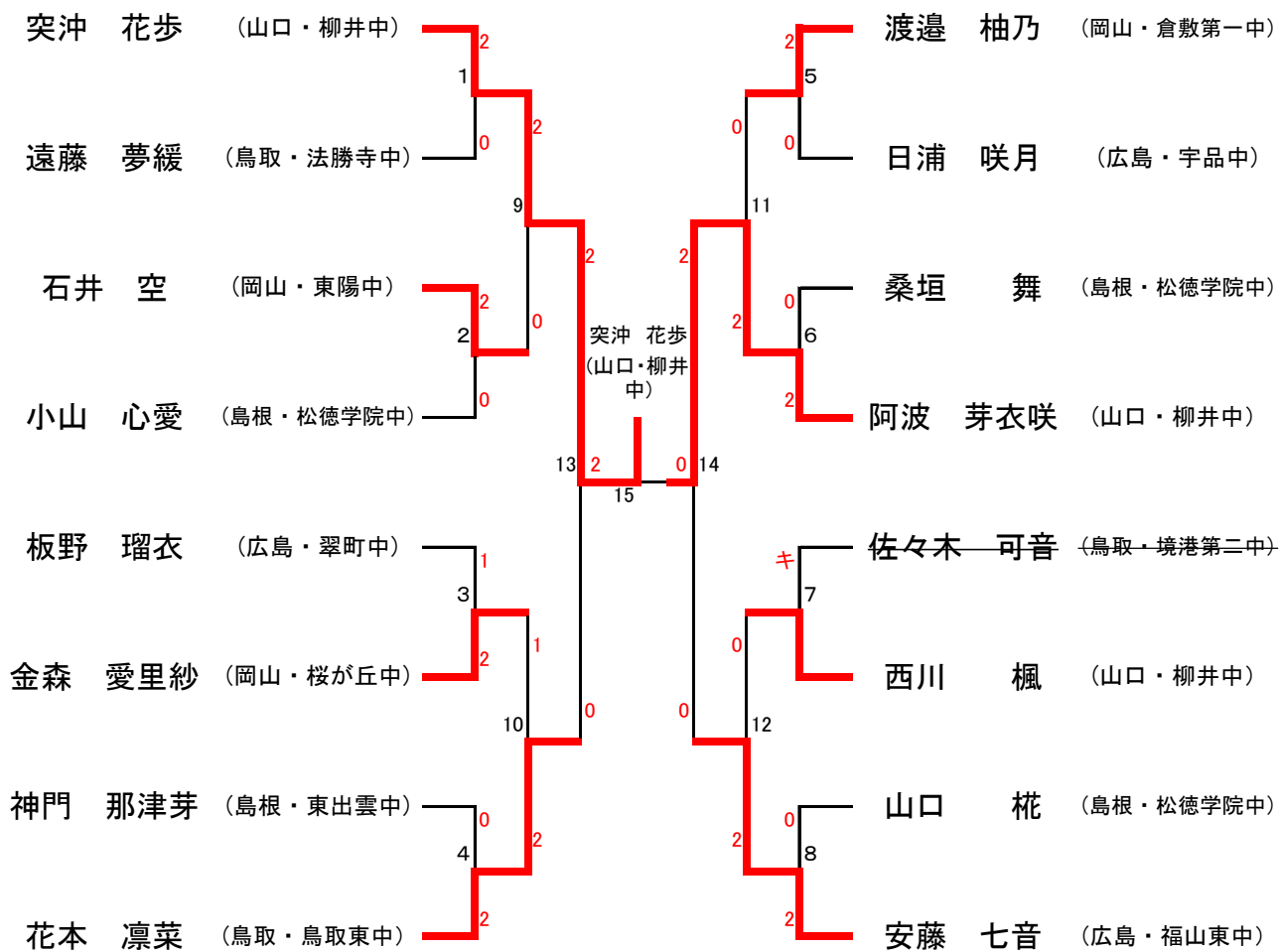

代表決定戦

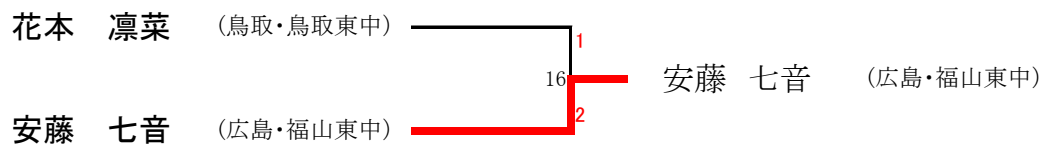

男子ダブルス (BD)

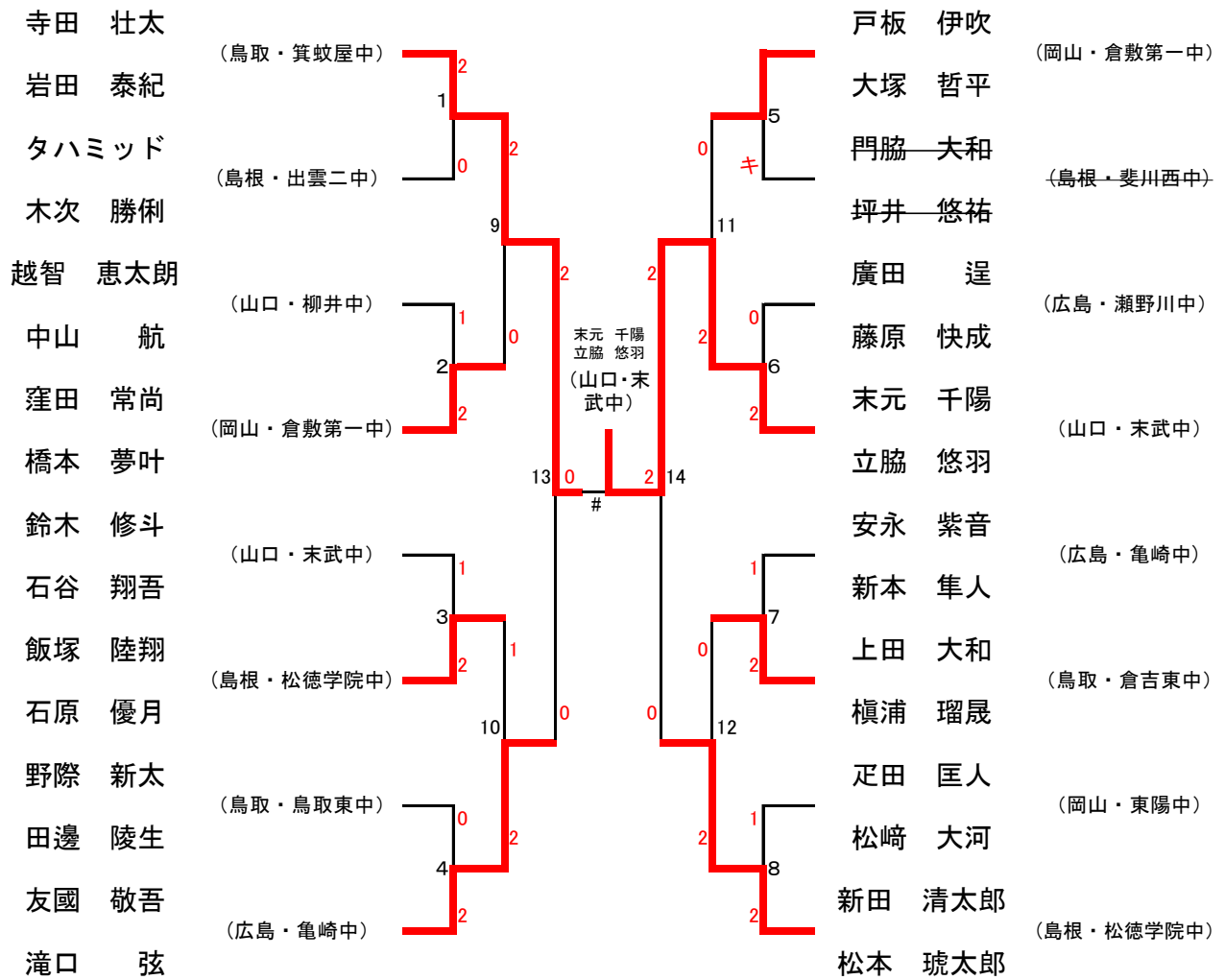

代表決定戦

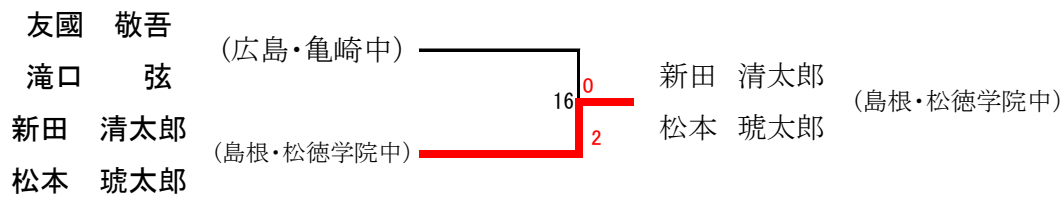

女子ダブルス (GD)

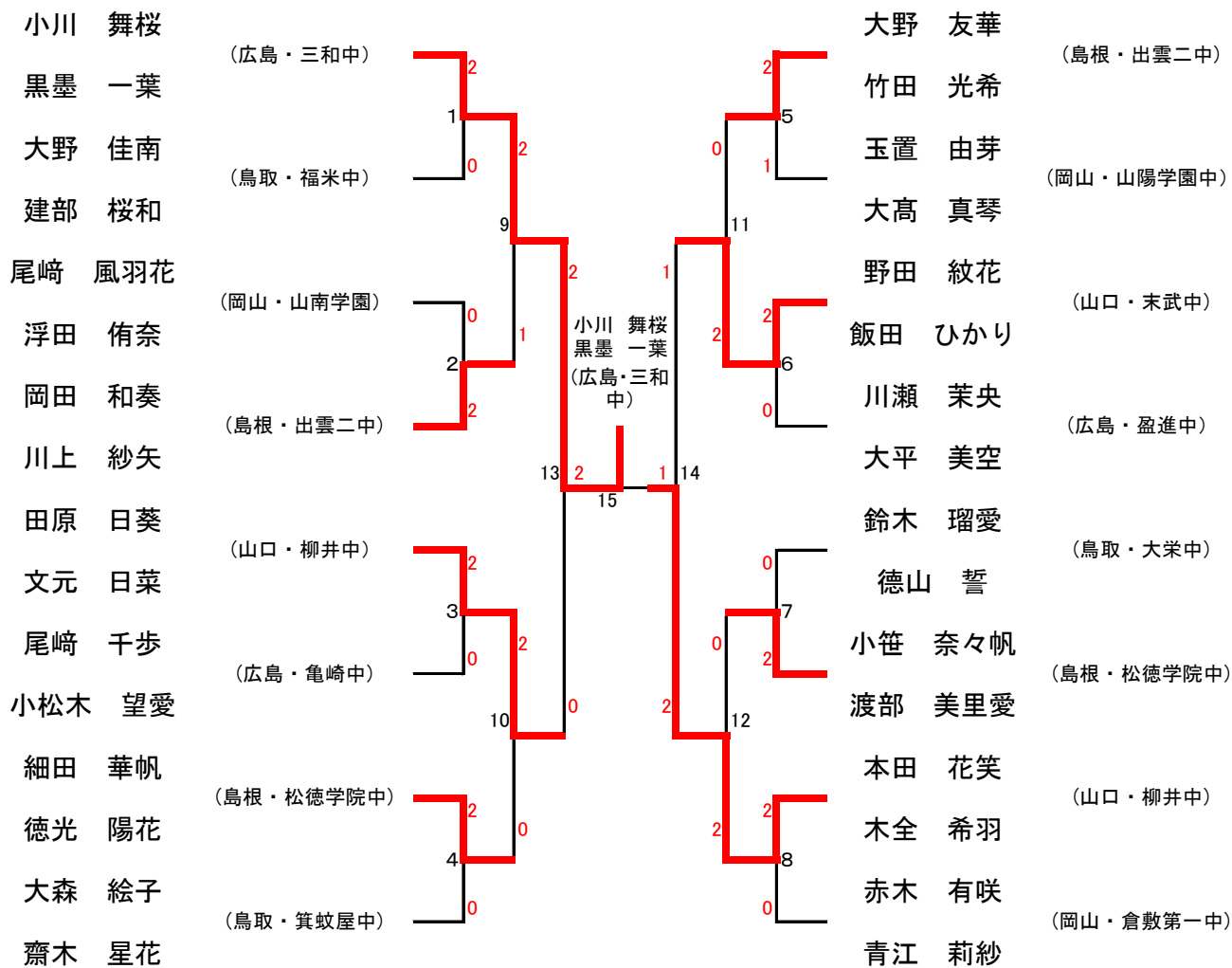

代表決定戦

